



hs.414

Kollektion 2018
Technische Daten

Sofaprogramm hs.414

Design: Hoffmann-Kahleiss

Technischer Aufbau

- Holzinngestell
- Unterfederung: Wellenfeder
- Sitzkomfort Superior
- Sitzpolster aus Polyurethan-Kaltschaum, Raumgewicht*: 50 kg/m³, abgedeckt mit gekammerter Matte, gefüllt mit Schaum-Faser-Füllung, Bezug mit Vlies unterstept
- Rückenpolster aus Polyurethanschaum, Raumgewicht*: 43 Kg/m³, Bezug mit Vlies unterstept
- Kissenfüllung aus Schaumstoffstäbchen und Polyesterfasern

Standardfuß:

- Aluminiumgussfuß lackiert RAL 7022 Umbragrau
- Stahl Quadratrohrfuß lackiert RAL 7022 Umbragrau

Bestellhinweise

Bitte bei Bestellung angeben:

- Sitzhöhe wahlweise 43 cm oder 46 cm
- Die Rückenkissen können in einem anderen Bezugsmaterial gewählt werden.

Anstatt der Standardfüße können gegen Mehrpreis folgende Füße gewählt werden:

- Aluminiumgussfuß poliert
- Stahl Quadratrohrfuß Glanzchrom
- Stahl Rundrohr Winkelfuß Glanzchrom
- Holzfuß Eiche natur H98
- Holzfuß Eiche dunkel H70
- Holzfuß Nussbaum amerikanisch H81

Hinweis:

Dieses Programm ist besonders leger gepolstert und wird eine stetige Wellenbildung in der Polsteroberfläche aufweisen.

Bitte bei Bezugswahl aus Leder beachten:

Da es sich um ein Naturprodukt handelt, kann es bei der Verarbeitung zu zusätzlichen Teilungsnähten und teilweise auch anderen Nahtkonstruktionen kommen. Mehr zum Thema Nahtteilung bei Leder finden Sie auf Seite 68.

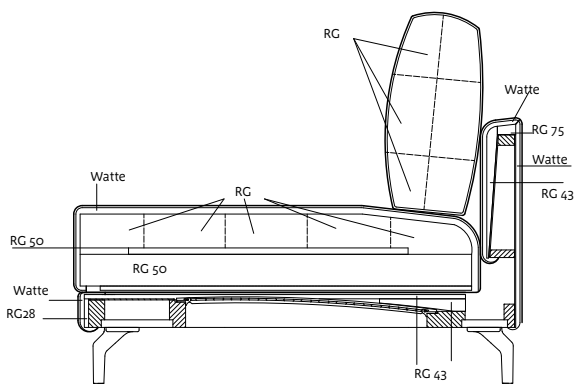

* Die Angaben zum Raumgewicht können in einem Toleranzbereich von +/- 10 % schwanken.



hs.414

Fußvarianten

Holzfuß



Gussfuß



Quadratrohr-Fuß



Rundrohr-Winkelfuß



Anmerkung: Die Sitzhöhe wird über die Höhe des Fußes generiert. Fußhöhen: 14 oder 17 cm.

Polsterkomfort

Das Anreihprogramm hs.414 ist mit dem Sitzkomfort 'Superior' ausgestattet.



Sitzkomfort 'Superior'

Der Aufbau besteht aus einer Unterfederung mit Schaumstoffabdeckung, wobei die Wellenfederen in der Härte auf den Sitz abgestimmt sind. Die Kissen beinhalten einen Kaltschaumkern mit RG 50, also eine sehr hochwertige und dauerelastische Qualität und bieten damit einen optimalen Komfort.

Programmübersicht

Sofabank in vier Größen: 180, 200, 220 und 240 cm

Draufsicht

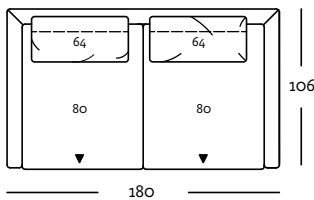

SOB 414 180

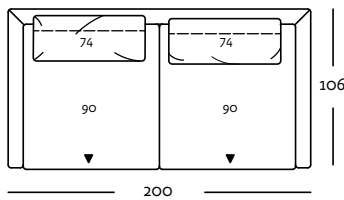

SOB 414 200

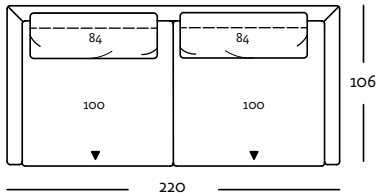

SOB 414 220

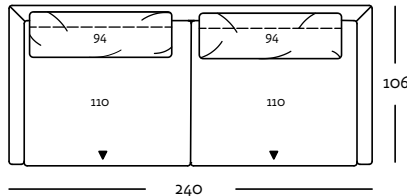

SOB 414 240

Seitenansicht

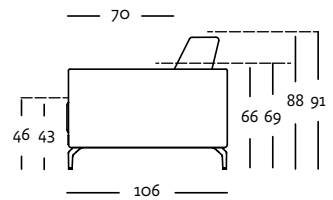

SOB 414

Frontansicht

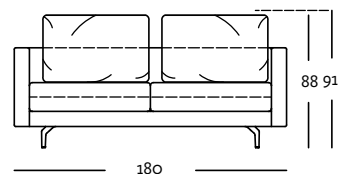

SOB 414 180



hs.414

Programmübersicht

Anreihsofa in fünf Größen: 120, 170, 190, 210 und 230 cm

Draufsicht

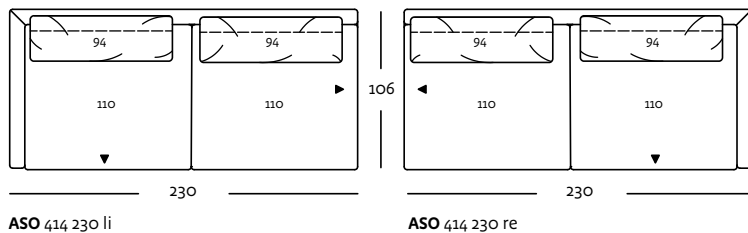
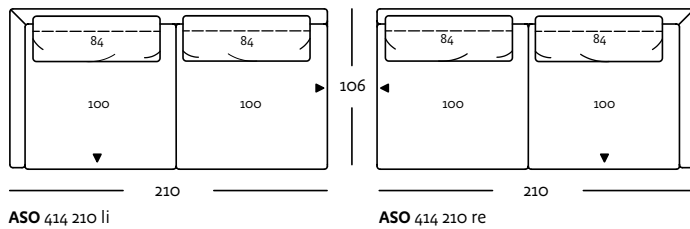
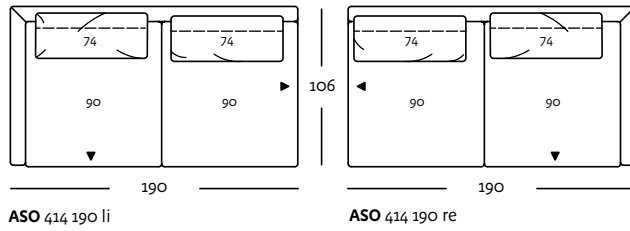
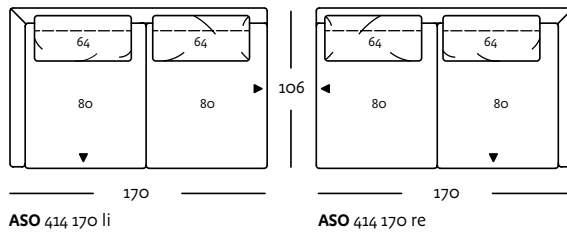
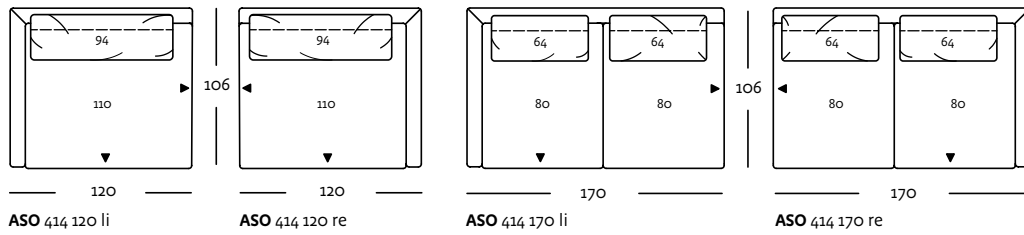

Abschlussessel mit Polstersitz in der Größe: 110 cm

Draufsicht

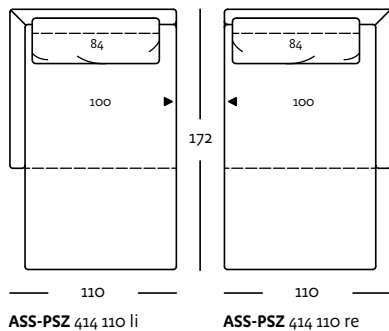

Polsterbank

Draufsicht

Seitenansicht

Frontansicht

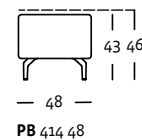
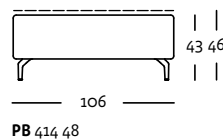
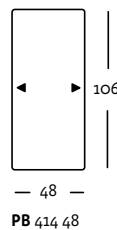

Recamiere in der Größe: 110 cm

Draufsicht

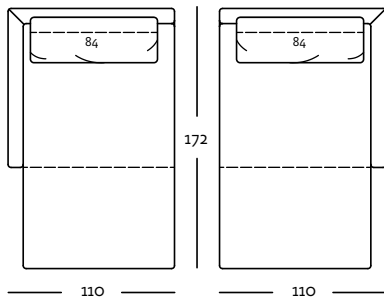

REC 414 110 D li

REC 414 110 D re

! Rückenkissen in vier Größen: 64 × 49, 74 × 49, 84 × 49 und 94 × 49 cm

Frontansicht

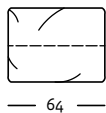

RUK 414 64 × 23

Draufsicht

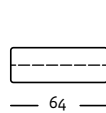

Frontansicht

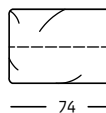

RUK 414 74 × 23

Draufsicht

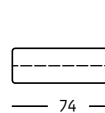

Seitenansicht



RUK 414

Frontansicht

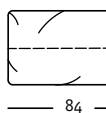

RUK 414 84 × 23

Draufsicht

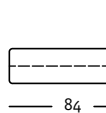

Frontansicht

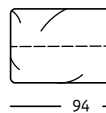

RUK 414 94 × 23

Draufsicht

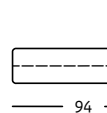

Seitenansicht



RUK 414

Zusatz-Rückenkissen für Eckkombinationen. Immer in der Größe: 64 × 49 cm



Frontansicht

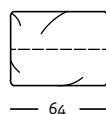

RUK 414 64 × 23

Draufsicht



Seitenansicht

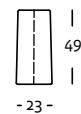

RUK 414

Rückenkissen-Matte in der Größe: 91 × 63 cm

Frontansicht



RUK-MA 414 91 × 63

Draufsicht

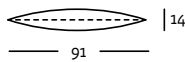

Seitenansicht

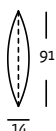

Kissen in der Größe: 63 × 44 cm

Frontansicht

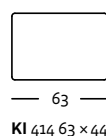

KI 414 63 × 44

Draufsicht

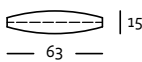

Seitenansicht

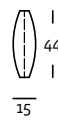

hs.414

Kombinationsbeispiele

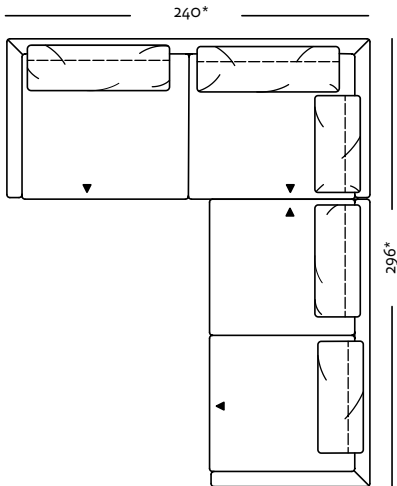

SOB 414 240 2X SOB 414 94 ASO 414 190 re 2X RUK 414 74 2X RUK 414 74

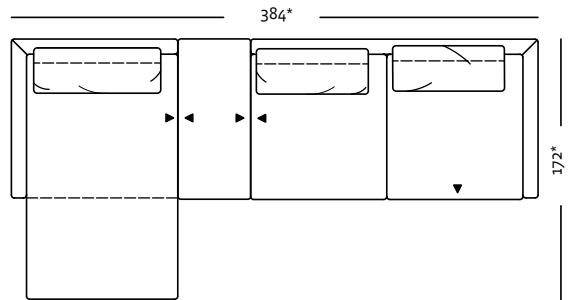

ASS-PSZ 414 110 li RUK 1x84 PB 414 48 ASO 414 190 re RUK 414 2x74

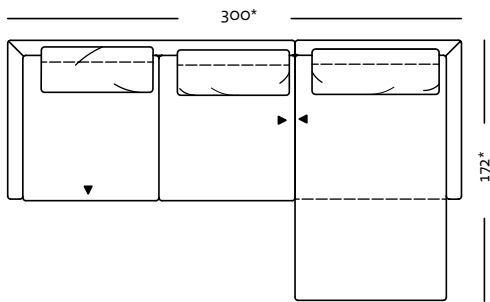

ASO 414 190 li RUK 2x74 ASS-PSZ 414 110 re RUK 1x84

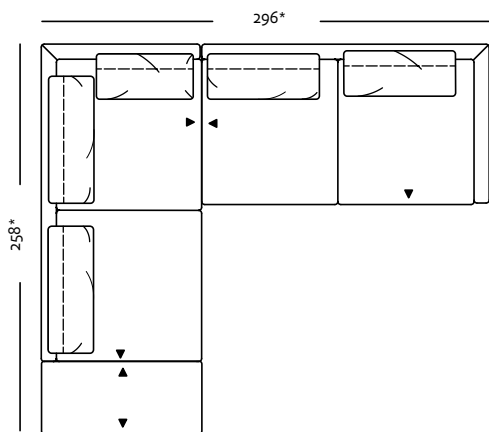

PB 414 48 ASO 414 210 re RUK 2x84 RUK 1x64 ASO 414 190 re RUK 2x74



hs.414

Rolf Benz AG & Co. KG
Haiterbacher Straße 104
72202 Nagold
Germany

Tel. +49 (0) 7452/601-0
Fax +49 (0) 7452/601-282
www.huelsta-sofa.com

hülsta
sofa 