



HS.414

TECHNISCHE DATEN

DE

hülsta 
SOFA

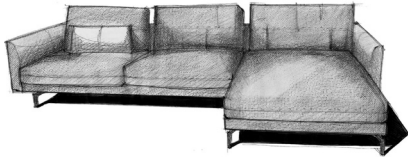

SPEZIFIKATIONEN

- ! Neuer Sitzkomfort „Superior“
- ! Umlaufendes Rückenelement ermöglicht Kombinationen über Eck
- ! Wahlweise 9 Fußvarianten
- ! Wahlweise 2 Sitzhöhen (43 und 46 cm) über die Fußhöhe umgesetzt
- ! Rückenkissen optional auch in anderem Bezug als das Basis-Sofa
- ! **Programmfumfang: Sofabank, Anreihsofa, Winkel-Anreihsofa, Anreihbank, Récamiere, Abschlussessel mit Polstersitz und Polsterbank**

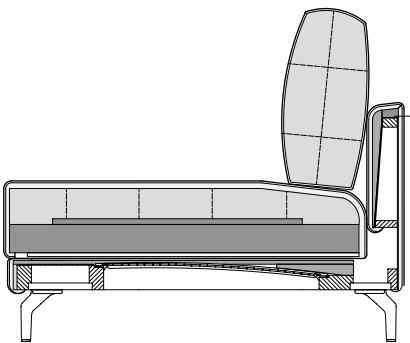

Technischer Aufbau

- ! Holzinnengestell
- ! Unterfederung: Wellenfeder
- ! Sitzkomfort superior
- ! Sitzpolster aus Polyurethan-Kaltschaum, „Raumgewicht“ 50 kg/m³, abgedeckt mit gekammerter Matte, gefüllt mit Schaum-Faser-Füllung, Bezug mit Vlies untersteppt.
- ! Rückenpolster aus Polyurethanschaum „Raumgewicht“ 43 kg/m³, Bezug mit Vlies untersteppt.
- ! Kissenfüllung aus Schaumstoffstäbchen und Polyesterfasern

Standardfuß:

- ! Aluminiumgussfuß lackiert RAL 7022 Umbragrau
- ! Stahl Quadratrohrfuß lackiert RAL 7022 Umbragrau
- ! Stahl Quadratrohrfuß lackiert RAL 9017 Verkehrsschwarz seidenmatt

Die Angaben zum „Raumgewicht“ können in einem Toleranzbereich von +/- 10 % schwanken.

HS.414

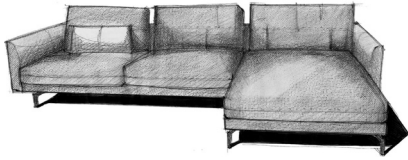

SPEZIFIKATIONEN

Bestellhinweise

Bitte bei Bestellung angeben:

- I Sitzhöhe wahlweise 43 cm oder 46 cm.
- I Die Rückenkissen können in einem anderen Bezugsmaterial gewählt werden.
- I Das Bezugsmaterial für Korpus und Kissenset muss getrennt angegeben werden.

Anstatt der Standardfüße können gegen Mehrpreis folgende Füße gewählt werden:

- I Aluminiumgussfuß poliert
- I Stahl Quadratrohrfuß Glanzchrom
- I Stahl Rundrohr Winkelfuß Glanzchrom (nicht beim Winkel-Anreihsofa)
- I Holzfuß Eiche natur H98
- I Holzfuß Eiche dunkel H70
- I Holzfuß Amerikanischer Nussbaum H81

- I Dieses Programm ist besonders leger gepolstert und wird eine stetige Wellenbildung in der Polsteroberfläche aufweisen.

HS.414

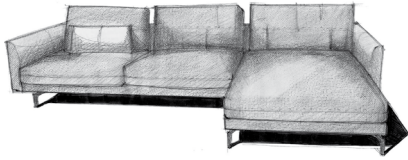

Programmübersicht



Die Anbaupositionen sind durch Pfeil-Symbole gekennzeichnet.

Sofabank in vier Größen: 180, 200, 220 und 240 cm (Eckanreihung möglich)

Draufsicht

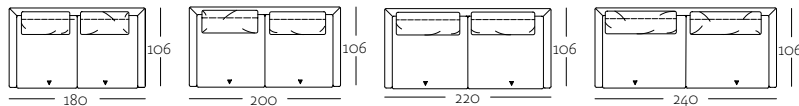

SOB 414/180

SOB 414/200

SOB 414/220

SOB 414/240

Frontansicht

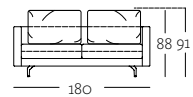

SOB 414/180

Anreihsofa in fünf Größen: 120, 170, 190, 210 und 230 cm (Eckanreihung möglich)

Draufsicht

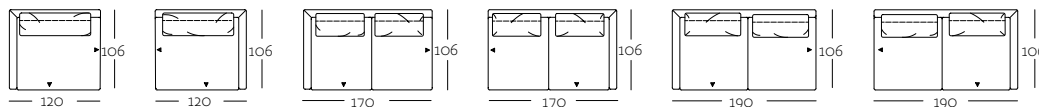

ASO 414/120 li

ASO 414/120 re

ASO 414/170 li

ASO 414/170 re

ASO 414/190 li

ASO 414/190 re

Seitenansicht

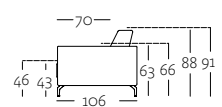

SOB 414

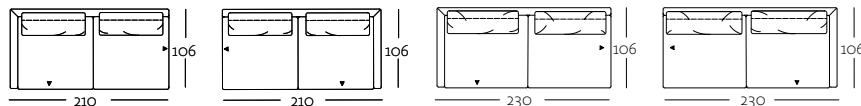

ASO 414/210 li

ASO 414/210 re

ASO 414/230 li

ASO 414/230 re

Anreihbank in drei Größen: 160, 180 und 200 cm

Draufsicht

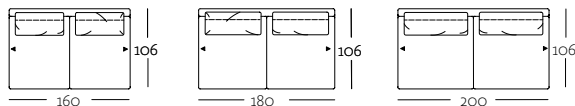

ARB 414/160

ARB 414/180

ARB 414/200

Récamiere in der Größe: 110 cm

Draufsicht

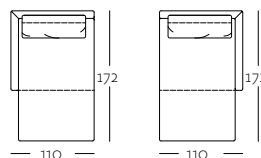

REC 414/110 D li REC 414/110 D re

Abschlussessel mit Polstersitz in der Größe: 110 cm

Draufsicht

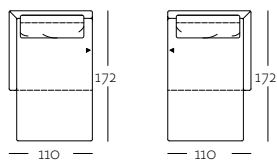

ASS-PSZ 414/110 li

ASS-PSZ 414/110 re

Übertiefe Abschlussessel mit Polstersitz in der Größe: 120 cm

Draufsicht

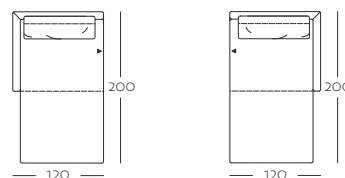

UE-ASS-PSZ 414/120 li

UE-ASS-PSZ 414/120 re

Winkel-Anreihsofa mit Polstersitz in der Größe: 183 cm

Draufsicht

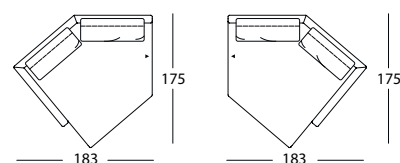

K-W-ASO 414/183 li

K-W-ASO 414/183 re

hülsta 
SOFA

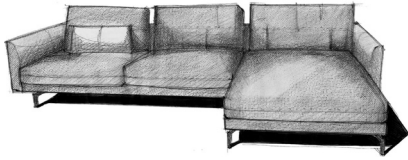

Programmübersicht



Die Anbaupositionen sind durch Pfeil-Symbole gekennzeichnet.

Polsterbank

Draufsicht Seitenansicht Frontansicht

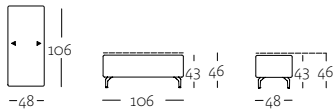

PB 414/48

Rückenkissen in vier Größen:

64 x 49, 74 x 49, 84 x 49 und 94 x 49 cm

Draufsicht



Frontansicht



Seitenansicht



RUk 414/64 x 49 RUk 414/74 x 49 RUk 414/84 x 49 RUk 414/94 x 49

Zusatz-Rückenkissen für Eckkombinationen

Immer in der Größe: 64 x 49 cm

Draufsicht



Frontansicht



RUk 414/64 x 49

Rückenkissen mit Rolle in der Größe: 78 x 64 cm

Frontansicht Draufsicht Seitenansicht

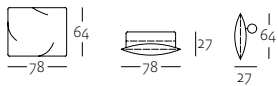

RUk-RO 414/78 x 64

Rückenkissen zum Vorlegen

in der Größe: 63 x 44 cm

Frontansicht Draufsicht Seitenansicht

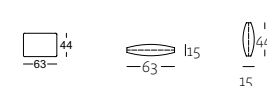

RUk 414/63 x 44

Kissen in zwei Größen: 60 x 60 und 63 x 36 cm

Frontansicht Draufsicht Seitenansicht

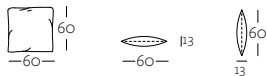

KI 414/60 x 60

Frontansicht Draufsicht Seitenansicht

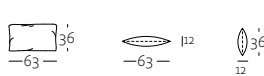

KI 414/63 x 36

Rückenkissenmatte in der Größe: 91 x 63 cm

Frontansicht Draufsicht Seitenansicht

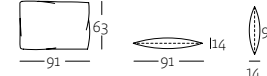

RUk-MA 414/91 x 63

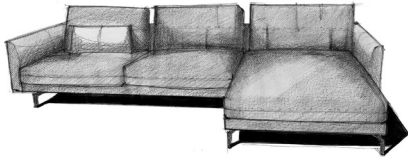

FUSSVARIANTEN

Standardfüße



Gussfuß
Aluminium lackiert,
RAL 7022 Umbragrau



Quadratrohr-Fuß
Stahl lackiert,
RAL 7022 Umbragrau



Quadratrohr-Fuß
Stahl lackiert,
RAL 9017 verkehrsschwarz
seidenmatt

Anstatt der Standardfüße können gegen Mehrpreis folgende Füße gewählt werden:



Gussfuß
Aluminium poliert



Quadratrohr-Fuß
Stahl, Glanzchrom



Rundrohr-Winkelfuß
Stahl, Glanzchrom
(nicht bei Winkel-Anreihsofa)



Holzfuß
Eiche natur, H98



Holzfuß
Eiche dunkel, H70



Holzfuß
Nussbaum
amerikanisch, H81

09/2022



hülsta-werke Hüls GmbH & Co. KG

Karl-Hüls-Str. 1

D-48703 Stadtlohn

Tel. +49 (0) 2563 86-0

Fax +49 (0) 2563 86-1417

www.huelsta-sofa.com

Entwurf und Konzeption gesetzlich geschützt, Irrtum vorbehalten,
Konstruktions-, Farb- und Materialänderungen im Rahmen des
technischen Fortschritts vorbehalten.